

Produktkatalog

Othmerding Maschinenbau





Die besten Produkte für die besten Kunden

Herzlich Willkommen!

Othmerding Maschinenbau ist Ihr zuverlässiger Partner für hochwertige Akku-Maschinen und Anbaugeräte aus dem Herzen Westfalens. Seit unserer Gründung im Jahr 2010 stehen wir für Qualität und Innovation im Bereich des Maschinenbaus.

Als modern geführtes Unternehmen mit lokaler Fertigung setzen wir seit jeher auf Bodenständigkeit und Nähe zu unseren Kunden. Unsere Wurzeln liegen tief in der Region, und unser Engagement für die lokale Produktion ist ein Ausdruck unserer Verbundenheit mit der Gemeinschaft, in der wir leben und arbeiten.

Wir stehen für verlässliche Leistung, hohe Qualität und persönlichen Service. Mit unserer langjährigen Erfahrung und kontinuierlichen Weiterentwicklung bieten wir Ihnen innovative Lösungen für die Anforderungen Ihres Betriebs.

Unsere Produkte werden mit Leidenschaft und Fachkompetenz gefertigt, um Ihnen als Kunden

maximalen Nutzen zu bieten. Wir legen großen Wert auf persönliche Beratung und stehen Ihnen mit unserem erfahrenen Team jederzeit zur Seite, um Ihnen die bestmögliche Unterstützung zu bieten.

Mit Anwendungen in verschiedenen Branchen wie Garten- und Landschaftsbau, Forst- und Landwirtschaft sowie für Kommunen, Bauhöfe und Straßenmeistereien verstehen wir die spezifischen Anforderungen und entwickeln unsere Produkte entsprechend, um Ihnen bei Ihren täglichen Herausforderungen zu helfen.

Wir sind stolz darauf, Teil Ihrer Erfolgsgeschichte zu werden, vielen Dank, dass Sie sich für Othmerding Maschinenbau entschieden haben!

Torben Othmerding

Unser Werdegang

- 2010** Gründung von Othmerding Maschinenbau e.K.
- 2012** Entwicklung der ersten Akku-Rasenwalze
- 2014** Markteinführung und Präsentation der Akku-Rasenbaumaschine auf der GaLaBau Messe in Nürnberg
- 2015** Umzug der Produktion vom elterlichen Hof zum neuen Standort in Davensberg
- 2016** Markteinführung und Präsentation der ersten Baumschere auf der GaLaBau Messe in Nürnberg
- 2019** Othmerding Maschinenbau GmbH & Co. KG nimmt den Betrieb auf, Markteinführung der ersten Ast- & Heckenschere
- 2021** Markteinführung der Aerifizierwalze mit Akkuantrieb
- 2024** Markteinführung TimberTITAN mit Kettensägeeinheit

Unser Produktportfolio auf einen Blick

Akku-Rasenwalze GreenROLLER	04
Akku-Rasenbaumaschine GreenBUILDER	08
Aerifizierwalze GreenSPIKER	12
Akkuantrieb GreenSPIKER	16
Planierhobel STRAKVLAK by Othmerding	18
Baumschere TimberBLADE	26
Baumschere TimberFLEX	30
Baumschere TimberFORCE	34
Baumschere TimberMASTER	38
Baumschere TimberTITAN	42
Kettensägeeinheit TimberTITAN	46
Anbauoptionen Baumscheren Timber	47
Ast- & Heckenschere UrbanCLIPPER	48
Ast- & Heckenschere UrbanSWORD	52

UNTERNEHMENS DATEN
Othmerding Maschinenbau GMBH & CO. KG
Amelsbürener Str. 1
D-59387 Ascheberg - Davensberg

KONTAKT DATEN
Tel: +49 2593 928589 - 0
Fax: +49 2593 928589 - 49
maschinenbau@othmerding.de
www.othmerding.de

Akku-Rasenwalze GreenROLLER



Akku-Rasenwalze GreenROLLER

Müheloses Rasenwalzen ohne Kompromisse



IHRE VORTEILE AUF EINEN BLICK

Zweigeteilter Walzenkörper für präzise Kurvenfahrten und einfaches Handling

Hohe Flächenleistung für effizientes Arbeiten und maximale Zeitersparnis

Intuitive Bedienung und ermüdungsfreies Arbeiten für maximalen Komfort

Geräusch- und emissionsloser Betrieb für eine umweltfreundliche Nutzung

Stufenlose Geschwindigkeitsregelung für optimale Kontrolle über das Walzen

PRODUKTINFORMATIONEN

Die Akku-Rasenwalze GreenROLLER, wir Ihnen die Arbeit erleichtern, ein unvergleichliches Walzerlebnis bieten und Zeit einsparen! Mit ihren leistungsstarken Akkus und zwei Antriebsmotoren ist sie speziell für anspruchsvolle Bedingungen konzipiert.

Tauchen Sie ein in eine Welt der Leichtigkeit und Präzision mit der GreenROLLER. Ihre intuitive Bedienung und das ermüdungsfreie Arbeiten machen das Rasenwalzen zu einem wahren Vergnügen. Mit der stufenlosen Geschwindigkeitsregelung haben Sie die volle Kontrolle

über Ihr Tempo, während der nahezu geräusch- und emissionslose Betrieb die Umwelt schont und Anwohner nicht stört. Dank der klappbaren Schmutzabstreifer wird Schmutz und Erde vom Walzkörper entfernt, während Verladeösen für ein bequemes Be- und Entladen sowie sicheren Transport sorgen. Ein praktischer Ständer ermöglicht das bequeme Abstellen. Enge Kurvenfahrten meistert die GreenROLLER mühelos, dank ihres speziellen Designs mit zweigeteiltem Walzenkörper.

Produktdaten



TECHNISCHE DATEN

	GreenROLLER 2x Akkus intern	GreenROLLER 4x Akkus intern
Abmessungen (B x T x H)	79 x 46 x 160 cm	79 x 46 x 160 cm
Durchmesser Walzkörper	46 cm	46 cm
Max. Geschwindigkeit	5,5 km/h	5,5 km/h
Flächenleistung pro Akkuladung	ca. 6.500 m ²	ca. 12.500 m ²
Anzahl Antriebe	2 St.	2 St.
Anzahl Akkus	2 St.	4 St.
Gesamtgewicht	210 kg	220 kg

ELEKTRISCHE DATEN

Leistung	900 W	900 W
Betriebsspannung	24 V DC	24 V DC
Betriebsdauer pro Akkuladung	ca. 240 min.	ca. 480 min.
Akkuleistung	1.176 Wh	2.352 Wh
Batterietyp	Li-Ion	Li-Ion

ELEKTRISCHE DATEN LADEGERÄT

Versorgungsspannung	230 V AC	230 V AC
Ladedauer	7 Std.	14 Std.
Ausgangsspannung	24 V DC	24 V DC
Ausgangsstrom	7 A	7 A

Zur Produktseite:



Akku-Rasenbaumaschine GreenBUILDER



Akku-Rasenbaumaschine GreenBUILDER

Raseneinsaat mit maximalem Ergebnis in kürzester Zeit



IHRE VORTEILE AUF EINEN BLICK

Einsäen, Einarbeiten und Anwalzen
in einem Arbeitsgang, spart Zeit und Ressourcen

Zweigeteilter Walzenkörper für präzise Kurvenfahrten
und einfaches Handling

Intuitive Bedienung für ermüdungsfreies Arbeiten

Geräusch- und emissionsloser Betrieb
für eine umweltfreundliche Nutzung

Stufenlose Geschwindigkeitsregelung
für maximale Kontrolle

Klappbarer Saatkasten zur einfachen Entleerung von
überschüssigem Saatgut

PRODUKTINFORMATIONEN

Die Akku-Rasenbaumaschine GreenBUILDER mit ihrem zweigeteilten Walzenkörper ermöglicht, ein einfaches Handling und exakte Kurvenfahrten, was eine präzise Bearbeitung selbst komplexer Rasenflächen sicherstellt. Die intuitive Bedienung sorgt für ein ermüdungsfreies Arbeiten, während der geräusch- und emissionslose Betrieb eine umweltfreundliche Nutzung ermöglicht. Die stufenlose Geschwindigkeitsregelung ermöglicht es dem Benutzer, die Maschine an die jeweiligen Anforderungen anzupassen, wodurch maximale Kontrolle und Präzision gewährleistet sind. Der klappbare Saatkasten erleichtert die Entleerung von überschüssigem Saatgut. Durch eine

doppelte Igelwalze wird das Saatgut gleichmäßig in den Boden eingearbeitet, was eine optimale Keimung und ein gesundes Rasenwachstum fördert. Die angetriebene Saatwelle sorgt für eine gleichmäßige Ausbringung des Saatguts, was zu einer gleichmäßigen Verteilung und einer höheren Rasenqualität führt. Die schnelle (Ent-)Kopplung an die Rasenwalze ermöglicht eine maximale Flexibilität und erleichtert den Wechsel zwischen verschiedenen Arbeitsgängen. Trotz ihrer leistungsstarken Funktionen bleibt die GreenBUILDER dank ihrer kompakten Größe leicht und wendig, was sie ideal für den Einsatz auf unterschiedlichem Gelände macht.

Produktdaten



TECHNISCHE DATEN

	GreenBUILDER 2x Akkus intern	GreenBUILDER 4x Akkus intern
Abmessungen (B x T x H)	79 x 185 x 110 cm	79 x 185 x 110 cm
Durchmesser Walzkörper	46 cm	46 cm
Max. Geschwindigkeit	5,5 km/h	5,5 km/h
Flächenleistung pro Akkuladung	ca. 3.500 m ²	ca. 6.500 m ²
Anzahl Antriebe	2 St.	2 St.
Anzahl Akkus	2 St.	4 St.
Gesamtgewicht	280 kg	290 kg

ELEKTRISCHE DATEN

Leistung	900 W	900 W
Betriebsspannung	24 V DC	24 V DC
Betriebsdauer pro Akkuladung	ca. 120 min.	ca. 240 min.
Akkuleistung	1.176 Wh	2.352 Wh
Batterietyp	Li-Ion	Li-Ion

ELEKTRISCHE DATEN LADEGERÄT

Versorgungsspannung	230 V AC	230 V AC
Ladedauer	7 Std.	14 Std.
Ausgangsspannung	24 V DC	24 V DC
Ausgangsstrom	7 A	7 A

Zur Produktseite:



Aerifizierwalze GreensPIKER



Aerifizierwalze GreenSPIKER

Ihre Lösung für gesunde Rasenflächen mit verbessertem Wasser- und Nährstoffmanagement sowie optimaler Bodenbelüftung



IHRE VORTEILE AUF EINEN BLICK

Sehr gute Belüftung mit 223 Einstichen pro m² schützt den Rasen davor zu vermoosen

Leichtes Handling und einfache Kurvenfahrten dank geteiltem Walzenkörper (ab 60 cm Arbeitsbreite)

Variabel einsetzbar durch einfachen Walzentausch auch als Glattwalze nutzbar (nur für 60 cm Arbeitsbreite)

Hervorragende Aufnahme von Wasser und Dünger über die Wurzeln

PRODUKTINFORMATIONEN

Die handgeführte Aerifizierwalze GreenSPIKER ist ideal für die Arbeit auf kleinen bis mittelgroßen Rasenflächen geeignet. Durch das Belüften des Rasens vor dem Düngen kann der Dünger besser und schneller von den Wurzeln aufgenommen werden. Die Stachel der Aerifizierwalze sind 6 cm lang und stechen sehr gut durch die Filzschicht in die Wurzelzone des Rasens. So kann auch in Trockenperioden Wasser viel schneller von den Wurzeln aufgenommen werden und der Rasen behält ein sattes Grün. Durch die Belüftung werden die Wurzeln stärker, dadurch

hat Moos nahezu keine Chance sich auszubreiten. Ein Verdrehen bei Kurvenfahrten wird durch getrennte Walzenkörper (ab 60 cm Arbeitsbreite), die unabhängig voneinander laufen, verhindert. Die Aerifizierwalze lässt sich einfach führen und ermöglicht ein angenehmes Arbeiten. Die integrierte Transportrolle schützt die Stachel vor Beschädigungen beim Transport zum Einsatzort und kann auch als Walzrolle verwendet werden. Bei der GreenSPIKER 60 cm kann die Stachelwalze mit wenigen Handgriffen gegen eine befüllbare Glattwalze getauscht werden.

Produktdaten

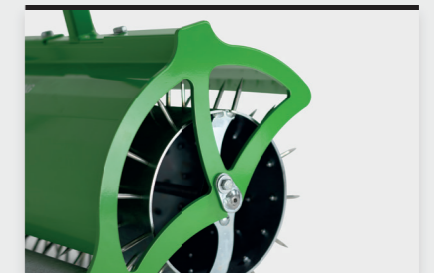
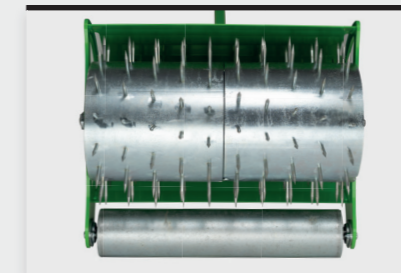
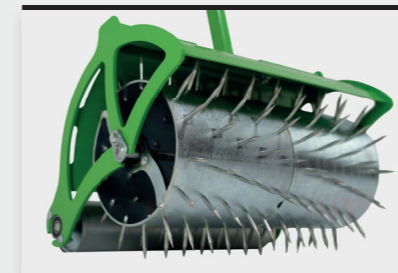

TECHNISCHE DATEN

	GreenSPIKER 30 cm	GreenSPIKER 60 cm	GreenSPIKER 90 cm
Abmessungen (B x T x H)	36 x 49 x 145 cm	66 x 49 x 145 cm	96 x 49 x 145 cm
Arbeitsbreite	30 cm	60 cm	90 cm
Durchmesser Stachelwalze	39 cm	39 cm	39 cm
Anzahl der Stachel	70 St.	140 St.	210 St.
Durchmesser Stachel	0,8 cm	0,8 cm	0,8 cm
Länge Stachel	6 cm	6 cm	6 cm
Einstiche pro m ²	223 St.	223 St.	223 St.
Gewicht Aerifizierwalze	35 kg	56 kg	76 kg
Optional Glattwalze	nein	ja	nein
Optional Deichsel mit Zugmaul	nein	ja	ja

Zur Produktseite:



Glattwalze GreenSPIKER 60 cm

Die variable Ergänzung zur Aerifizierwalze GreenSPIKER



PRODUKTINFORMATIONEN

Als Austausch für die Stachelwalze der Aerifizierwalze GreenSPIKER 60 cm bietet die befüllbare Glattwalze eine hervorragende Ergänzung, für Verdichtungs- und Walztätigkeiten. Die Möglichkeit die Walzkörper sehr einfach mit wenigen Handgriffen und in kürzester Zeit auszutauschen, erhöht die Variabilität der GreenSPIKER 60 cm für den Benutzer signifikant.

TECHNISCHE DATEN

Abmessungen (B x T x H)	66 x 49 x 145 cm
Durchmesser Glattwalze	41 cm
Glattwalze – unbefüllt	68 kg
Glattwalze – befüllt	120 kg

Akkuantrieb GreenSPIKER

Mit Akkupower noch einfacher zum perfekten Rasen

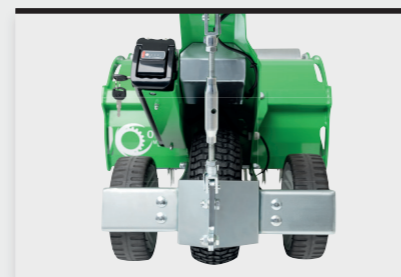

IHRE VORTEILE AUF EINEN BLICK

Lange Laufzeit von 3.500 m² durch leistungsstarken Akku, ohne störende Kabel

Umweltfreundliche Rasenpflege ohne schädliche Emissionen und Lärmbelästigung

Schnelle und kraftschonende Rasenbelüftung für einen gesünderen Rasen

Nachrüstbar für bereits vorhandene Aerifizierwalzen GreenSPIKER

PRODUKTINFORMATIONEN

Die Aerifizierwalze GreenSPIKER mit Akkuantrieb ist das ideale Werkzeug für eine effiziente, benutzer- und umweltfreundliche Rasenpflege. Der leistungsstarke Akku sorgt für eine lange Laufzeit und ermöglicht eine kabellose Bedienung, ohne schädliche Emissionen oder Lärmbelästigungen zu produzieren. Dank des Akkuantriebs wird das Aerifizieren zum Kinderspiel. Die leistungsstarke Kombination aus Aerifizierwalze und Akkuantrieb garantiert eine gründliche Belüftung Ihres Bodens. Durch das schonende und präzise Eindringen der Stacheln in den Boden wird die Durchlüftung optimiert, was zu einem gesünderen und widerstandsfähigeren Rasen führt.

Mit einer Akkuladung können Sie eine Fläche von 3.500 m² bequem und ohne körperliche Anstrengung belüften. Mit unserem nachrüstbaren Akkuantrieb bringen wir Ihre bestehende Aerifizierwalze auf ein neues Leistungsniveau. Sie besitzen bereits eine Aerifizierwalze GreenSPIKER und möchten diese aufwerten, dann können Sie den Akkuantrieb einfach und unkompliziert nachrüsten, indem Sie ihn an der Walze befestigen und den Akku aufladen. Investieren Sie in die Zukunft Ihres Rasens und steigern Sie die Qualität Ihrer Grünflächen mit der Aerifizierwalze GreenSPIKER mit Akkuantrieb.

TECHNISCHE DATEN	GreenSPIKER 30 cm	GreenSPIKER 60 cm	GreenSPIKER 90 cm
Abmessungen (B x T x H)	54 x 138 x 115 cm	66 x 138 x 115 cm	96 x 138 x 115 cm
Max. Fahrgeschwindigkeit	5,5 km/h	5,5 km/h	5,5 km/h
Flächenleistung pro Akkuladung	ca. 3.500 m ²	ca. 3.500 m ²	ca. 3.500 m ²
Anzahl Antriebe	1	1	1
Anzahl Akkus	1	1	1
Gesamtgewicht	72 kg	93 kg	114 kg

ELEKTRISCHE DATEN

Betriebsspannung	36 V DC	36 V DC	36 V DC
Akkuleistung	5 Std.	5 Std.	5 Std.
Batterietyp	Li-Ion	Li-Ion	Li-Ion

ELEKTRISCHE DATEN LADEGERÄT

Versorgungsspannung	230 V AC	230 V AC	230 V AC
Ladedauer	5 Std.	5 Std.	5 Std.
Ausgangsspannung	42,5 V DC	42,5 V DC	42,5 V DC
Ausgangsstrom	5 A	5 A	5 A

Planierhobel STRAKVLAK by Othmerding



Planierhobel STRAKVLAK Typ III by Othmerding

Ideal, um größere Mengen Erde und Bettungsmaterial in kürzester Zeit gleichmäßig zu verteilen und präzise abzuziehen



IHRE VORTEILE AUF EINEN BLICK

Ideales Werkzeug zum Nivellieren und Planieren von Rasenflächen, Sand- und Splitbahnen, Schotterwegen usw.

Stufenlos in der Breite einstellbar von 70 – 120 cm

Handgriff in der Höhe variabel anpassbar für optimale Ergonomie

Kann dort eingesetzt werden, wo mechanisches Arbeiten nicht möglich ist

PRODUKTINFORMATIONEN

Unser Planierhobel STRAKVLAK Typ III eignet sich hervorragend für vorbereitende Arbeiten. Der Planierhobel wird zum Planieren und Erstellen eines Planums, als Vorbereitung für Pflasterflächen eingesetzt. Ebenfalls kann der STRAKVLAK verwendet werden, um Bettungsmaterial für Rasenflächen in kürzester Zeit präzise abzuziehen. Das Gerät lässt sich auch ideal für Wege mit Kies oder Hackschnitzel

verwenden, dabei lässt sich sogar ein Dachprofil kombiniert mit einer glatten Oberfläche erzielen. Die Arbeitsbreite lässt sich stufenlos von 70 bis 120 cm einstellen, ebenfalls kann die Höhe des Handgriffs stufenlos eingestellt werden und ermöglicht dadurch eine ergonomische Körperhaltung bei der Arbeit mit dem Planierhobel STRAKVLAK.

Produktdaten

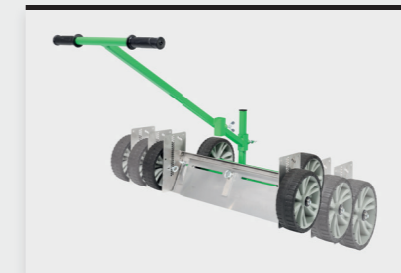

TECHNISCHE DATEN

Abmessungen (B x T x H)	92 x 119 x 92 cm
Arbeitsbreite (stufenlos einstellbar)	70 - 120 cm
Griffhöhe (stufenlos einstellbar)	72 - 92 cm
Dachprofil	4°
Äußere höhenverstellbare Räder	-4 / +17 cm
Gesamtgewicht	23,25 kg

Zur Produktseite:



Planierhobel STRAKVLAK Typ IV by Othmerding

Die optimale Lösung zur Vorbereitung von Rasenflächen

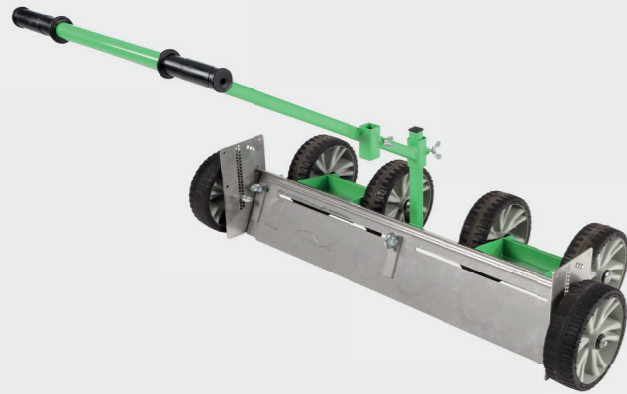

IHRE VORTEILE AUF EINEN BLICK

Ideales Werkzeug zum Nivellieren und Planieren von Rasenflächen, Sand- und Splitbahnen, Schotterwegen usw.

Stufenlos in der Breite einstellbar von 110 – 210 cm

Handgriff in der Höhe variabel anpassbar für optimale Ergonomie

Kann dort eingesetzt werden, wo mechanisches Arbeiten nicht möglich ist

PRODUKTINFORMATIONEN

Der Planierhobel STRAKVLAK Typ IV ist perfekt für die vorbereitenden Arbeiten vor der Rasenaussaat bzw. dem Verlegen von Rollrasenflächen geeignet. Große Mengen Erde, Sand und Bettungsmaterial können schnell gleichmäßig verteilt und anschließend präzise abgezogen werden, um ein perfektes Feinplanum zu erstellen. Mit dem Planierhobel kann ohne große Mühe und Anstrengung ein Dachprofil von 4° mit einer glatten Oberfläche erstellt werden. Die Arbeitsbreite

lässt sich stufenlos von 110 bis 210 cm einstellen, ebenfalls kann die Höhe des Handgriffs stufenlos eingestellt werden und ermöglicht dadurch eine ergonomische Körperhaltung bei der Arbeit mit dem Planierhobel STRAKVLAK. Zusätzlich ermöglichen die höhenverstellbaren äußeren Räder das Abziehen einer perfekten Rasenkante, indem man die äußeren Räder auf dem Rasenkantenstein aufsetzt und so den Boden auf die gewünschte Tiefe bringt.

Produktdaten

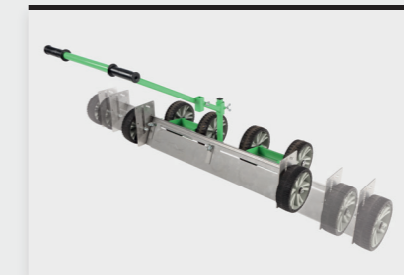
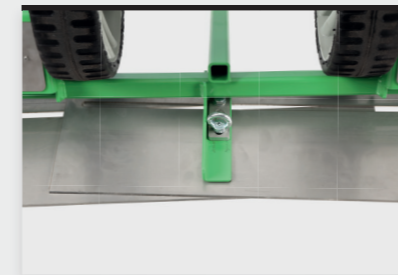

TECHNISCHE DATEN

Abmessungen (B x T x H)	134 x 119 x 92 cm
Arbeitsbreite (stufenlos einstellbar)	110 - 210 cm
Griffhöhe (stufenlos einstellbar)	72 - 92 cm
Dachprofil	4°
Äußere höhenverstellbare Räder	-4 / +17 cm
Gesamtgewicht	31,20 kg

Zur Produktseite:



Zubehör Planierhobel STRAKVLAK

Das passende Zubehör für jeden STRAKVLAK

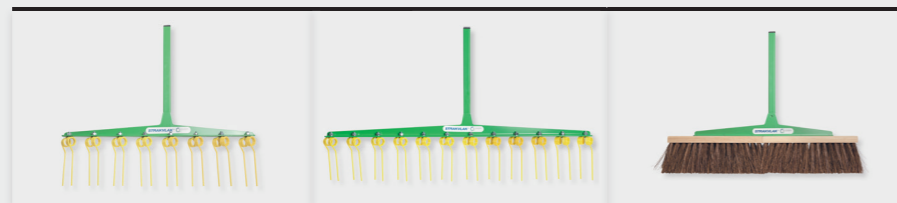

TECHNISCHE DATEN	STRAKVLAK Saatharke 80 cm	STRAKVLAK Saatharke 120 cm	STRAKVLAK Einkehrbesen 80 cm
Arbeitsbreite	80 cm	120 cm	80 cm
Eigengewicht	3,9 kg	4,3 kg	3,6 kg
Geeignet für	Typ III & IV	Typ III & IV	Typ III & IV

PRODUKTINFORMATIONEN SAATHARKE

Eine ideale Lösung für effizientes Säen mit dem Ergebnis eines gepflegten Rasens bietet die STRAKVLAK Saatharke. Die Saatharke ist als Aufsatz für die Verwendung am STRAKVLAK Planierhobel entwickelt worden, um den Grassamen präzise in

einer einheitlichen Tiefe einzuharken. Die Saatharke passt auf jeden STRAKVLAK Planierhobel und ist in Arbeitsbreiten von 80 cm und 120 cm erhältlich. Die Saatharken bieten eine wertvolle Ergänzung zu den variablen STRAKVLAK Planierhobeln.

PRODUKTINFORMATIONEN EINKEHRBESEN

Der STRAKVLAK Einkehrbesen, ist die perfekt zum Einfegen von Fugensand auf Pflasterflächen. Der Einkehrbesen ist 80 cm breit und passt an jeden STRAKVLAK Planierhobel. Somit ist der Einkehrbesen die ideale Ergänzung zu den ergonomischen STRAKVLAK Planierhobeln.



Baumschere TimberBLADE

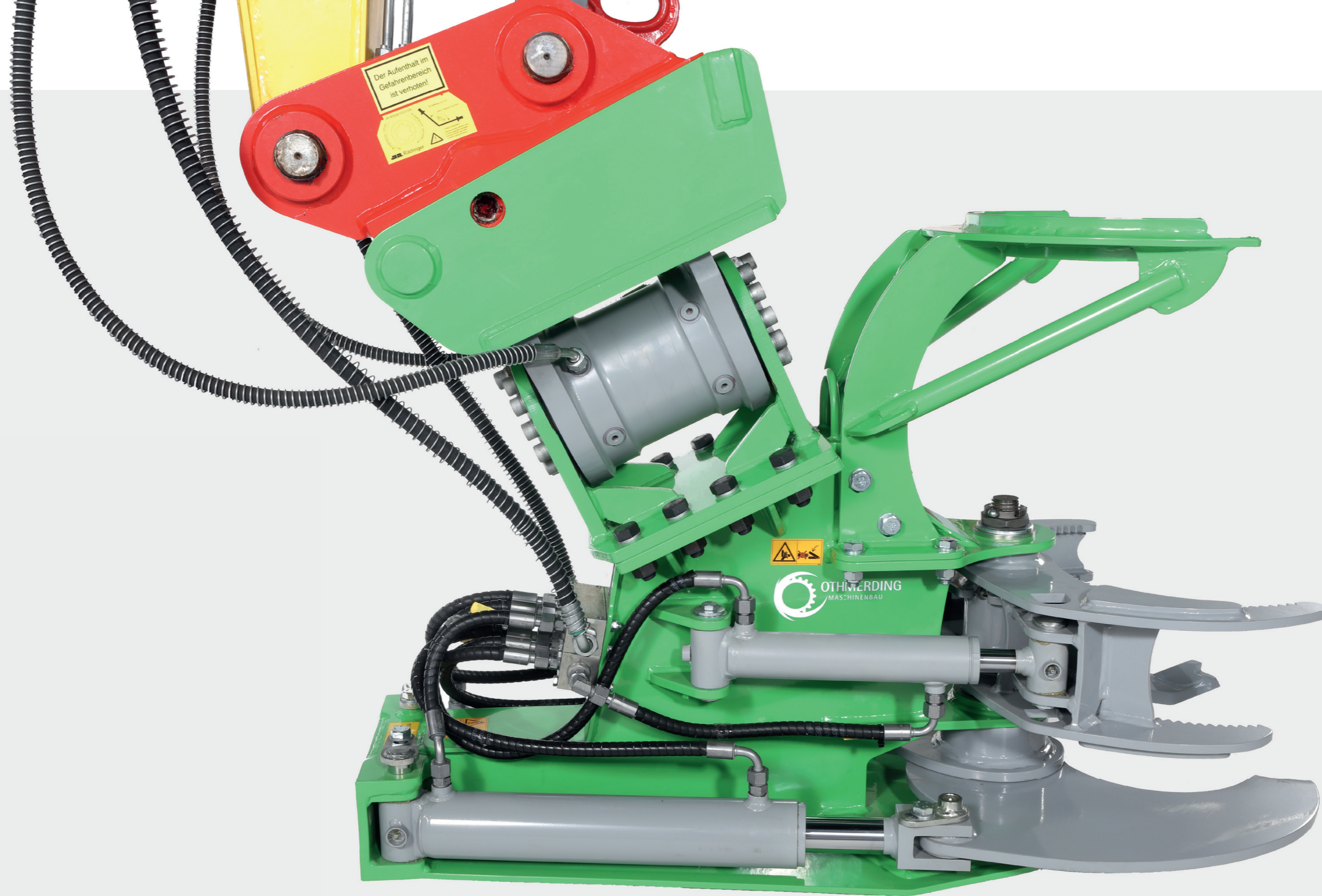

Baumschere TimberBLADE

Kompakt und kraftvoll, der verlässliche Begleiter für Buschwerk und Stangenholz



IHRE VORTEILE AUF EINEN BLICK

Ebenes Schnittbild, ohne zu splintern

Gehäuse, Greifer und Messer aus Hardox-Stahl

Optional mit RSV für noch sichereren Halt der Greifer in öffentlichen Raum

Einfache und intuitive Handhabung, vielseitig einsetzbar

PRODUKTINFORMATIONEN

Die Baumschere TimberBLADE ist geeignet für den Einsatz an einem Bagger mit einem Arbeitsgewicht von 3 – 8 t. Genau wie unsere großen Baumscheren ist auch die TimberBLADE komplett aus Hardoxstahl gefertigt. Ebenso wurden eine nitrierte Welle und gehärtete Stahlbuchsen verbaut. Die TimberBLADE kann Bäume und Gehölz bis zu einem Durchmesser von 23 cm schneiden und eignet sich damit hervorragend für die Pflege von Hecken und den Einsatz an Straßenböschungen. Durch die flache Aufbauhöhe kann auch niedrig

gewachsenes Buschwerk sicher gegriffen und geschnitten werden. Aber auch Stangenholz lässt sich sehr gut mit dieser Baumschere schneiden. Zusätzliche Sicherheit bei Arbeiten im öffentlichen Raum bietet das optionale RSV, welches ein ungewolltes Öffnen der geschlossenen Greifer verhindert. Zur Effizienzsteigerung kann zusätzlich ein Sammelgreifer an die Baumschere TimberBLADE montiert werden, um mehrere Schnitte zu tätigen, bevor das Schnittgut abgelegt werden muss. Eine Schwenkeinheit kann zwischen Baggeraufnahme und Baumschere gesetzt werden.

Produktdaten

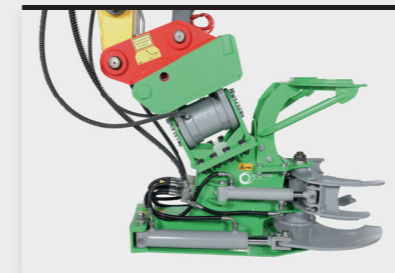

TECHNISCHE DATEN

TimberBLADE

Abmessungen (B x T x H)	122 x 79 x 82 cm
Schneiddurchmesser Weichholz	23 cm
Schneiddurchmesser Hartholz	18 cm
Greiferöffnung	62 cm
Messeröffnungen	46 cm
Eigengewicht	290 kg
Dienstgewicht Trägerfahrzeug	3 - 8 t

Zur Produktseite:



HYDRAULISCHE DATEN

Empfohlene Literleistung	40-80 (l/min.)
Maximaler Betriebsdruck	230 bar
Doppeltwirkendes Steuergerät	1

SONDERAUSSTATTUNG

Rückschlagventil (RSV)	optional
Sammelgreifer SG TimberBLADE	optional
Schwenkeinheit SE Medium	optional

Baumschere TimberFLEX

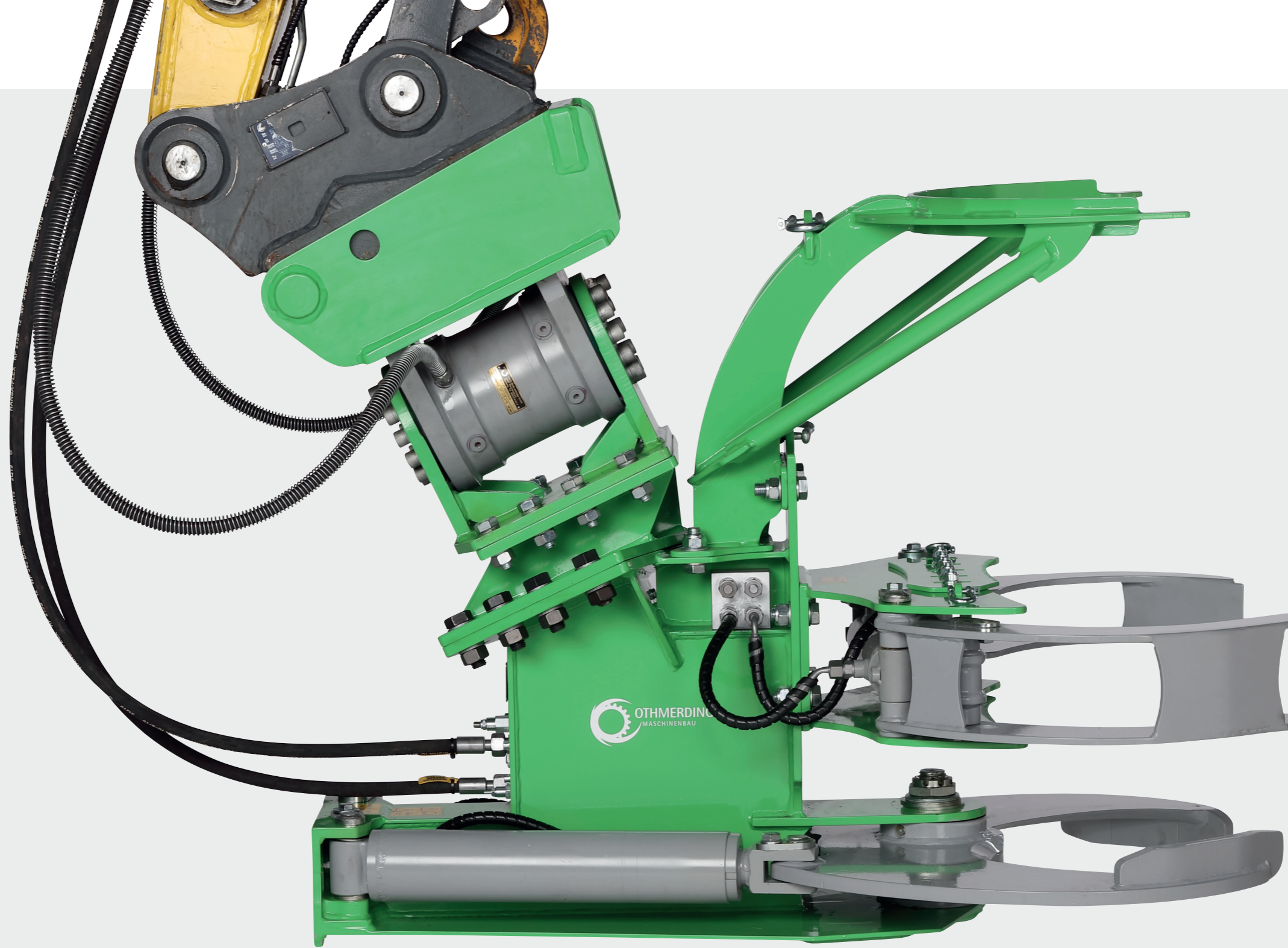

Baumschere TimberFLEX

Das flexible Kraftpaket für die Landschaftspflege



IHRE VORTEILE AUF EINEN BLICK

Flexible Einsatzmöglichkeiten,
Allrounder der Landschaftspflege

Ebenes und glattes Schnittbild ohne Ausreißen

Innenliegender Ventilblock & Hydraulik Verschlauchung
verhindert Abreißen von Schläuchen

Robuste Konstruktion Gehäuse, Greifer und
Messer aus Hardox-Stahl

Optional mit Sammel- oder Zusatzgreifer erweiterbar

PRODUKTINFORMATIONEN

Die Baumschere TimberFLEX wurde für den Einsatz an Baggern mit einem Arbeitsgewicht von 7-10 t entwickelt. Die TimberFLEX kann Durchmesser bis 27 cm von Stämmen, Ästen und Sträuchern schneiden. Wie alle unsere Baumscheren, ist auch die TimberFLEX komplett aus Hardox- Stahl gefertigt. Den bewährten Ventilblock haben wir weiterentwickelt und auf die Anforderungen der TimberFLEX angepasst, dabei ist es uns gelungen den kompletten Block und die Hydraulik Verschlauchung ins

Gehäuse der Baumschere zu verlagern, damit gehören abgerissenen Schläuche der Vergangenheit an. Der Greifer der TimberFLEX kann je nach Anwendungsbereich, in der Höhe variiert werden, optional kann ein zusätzlicher Greifer oder ein Sammelgreifer montiert werden. Durch ihre diversen Anpassungsmöglichkeiten ist die Baumschere TimberFLEX der Allrounder in der Landschaftspflege. Eine Schwenkeinheit kann zwischen Baggeraufnahme und Baumschere montiert werden.

Produktdaten

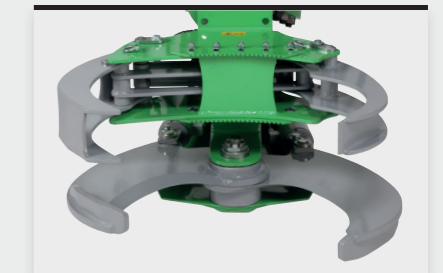
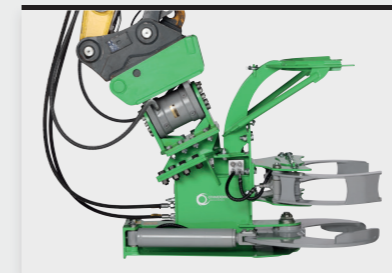

TECHNISCHE DATEN

TimberFLEX

Abmessungen (B x T x H)	136 x 101 x 103 cm
Schneiddurchmesser Weichholz	27 cm
Schneiddurchmesser Hartholz	22 cm
Greiferöffnung	70 cm
Messeröffnungen	67 cm
Eigengewicht	340 kg
Dienstgewicht Trägerfahrzeug	7 - 10 t

Zur Produktseite:



HYDRAULISCHE DATEN

Empfohlene Literleistung	40-80 (l/min.)
Maximaler Betriebsdruck	300 bar
Doppeltwirkendes Steuergerät	1

SONDERAUSSTATTUNG

Zusatzgreifer ZG TimberFLEX	optional
Zusatzgreifer ZG TimberFLEX	optional
Schwenkeinheit SE Medium	optional

Baumschere TimberFORCE



Baumschere TimberFORCE

Glatte Schnitte und starke Ergebnisse in der Landschaftspflege



IHRE VORTEILE AUF EINEN BLICK

Sauberer Schnitt, ohne zu splintern,
dank zwei beweglicher Klingen

Starke Greifer und ein optionaler Sammelgreifer,
zur Steigerung der Effizienz

Hohe Schnittgeschwindigkeit, außergewöhnlich hohe
Schnittgeschwindigkeit mit optionalem Schnellhubventil

Einzigartiger Ventilblock und
enganliegende Hydraulik Verschlauchung

Robuste Konstruktion, Gehäuse, Greifer und
Messer aus Hardox-Stahl gefertigt

PRODUKTINFORMATIONEN

Die Baumschere TimberFORCE ist die optimale Lösung für professionelle Landschaftspflege. Entwickelt für den Einsatz an Baggern mit einem Arbeitsgewicht von 8 - 14 Tonnen, ist sie die ultimative Lösung für anspruchsvolle Arbeiten. Ihre herausragende Leistung und ihr einzigartiges Design machen sie zu einem unverzichtbaren Werkzeug für professionelle Anwender. Mit einer beeindruckenden Öffnungsweite und einem glatten Schnittbild ist sie ideal für Hecken, Sträucher und Bäume bis zu 30 cm Durchmesser. Komplett aus Hardox-Stahl gefertigt, ist die TimberFORCE extrem robust und widerstandsfähig. Nitrierte Wellen und gehärtete Stahlbuchsen sorgen für eine lange

Lebensdauer, selbst unter anspruchsvollen Bedingungen. Der einzigartige Ventilblock optimiert den Ölfluss und ermöglicht eine präzise Steuerung der Baumschere. Dies führt zu einer erhöhten Schnittgeschwindigkeit und einer verbesserten Gesamtleistung. Die TimberFORCE ist in Standard- oder Schnellhubventil-Ausführungen erhältlich und kann optional mit einem Sammelgreifer für mehr Effizienz ausgestattet werden. Alternativ bietet ein Zusatzgreifer zusätzliche Sicherheit bei der Arbeit. Eine Schwenkeinheit kann zwischen Baggeraufnahme und Baumschere gesetzt werden.

Produktdaten



TECHNISCHE DATEN

TimberFORCE

Abmessungen (B x T x H)	152 x 111 x 127 cm
Schneiddurchmesser Weichholz	30 cm
Schneiddurchmesser Hartholz	25 cm
Greiferöffnung	95 cm
Messeröffnungen	74 cm
Eigengewicht	560 kg
Dienstgewicht Trägerfahrzeug	8 - 14 t

Zur Produktseite:



HYDRAULISCHE DATEN

Empfohlene Literleistung	60-120 (l/min.)
Maximaler Betriebsdruck	300 bar
Doppeltwirkendes Steuergerät	1

SONDERAUSSTATTUNG

Zusatzgreifer ZG TimberFORCE/MASTER	optional
Sammelgreifer SG TimberFORCE/MASTER	optional
Schwenkeinheit SE Large	optional

Baumschere TimberMASTER

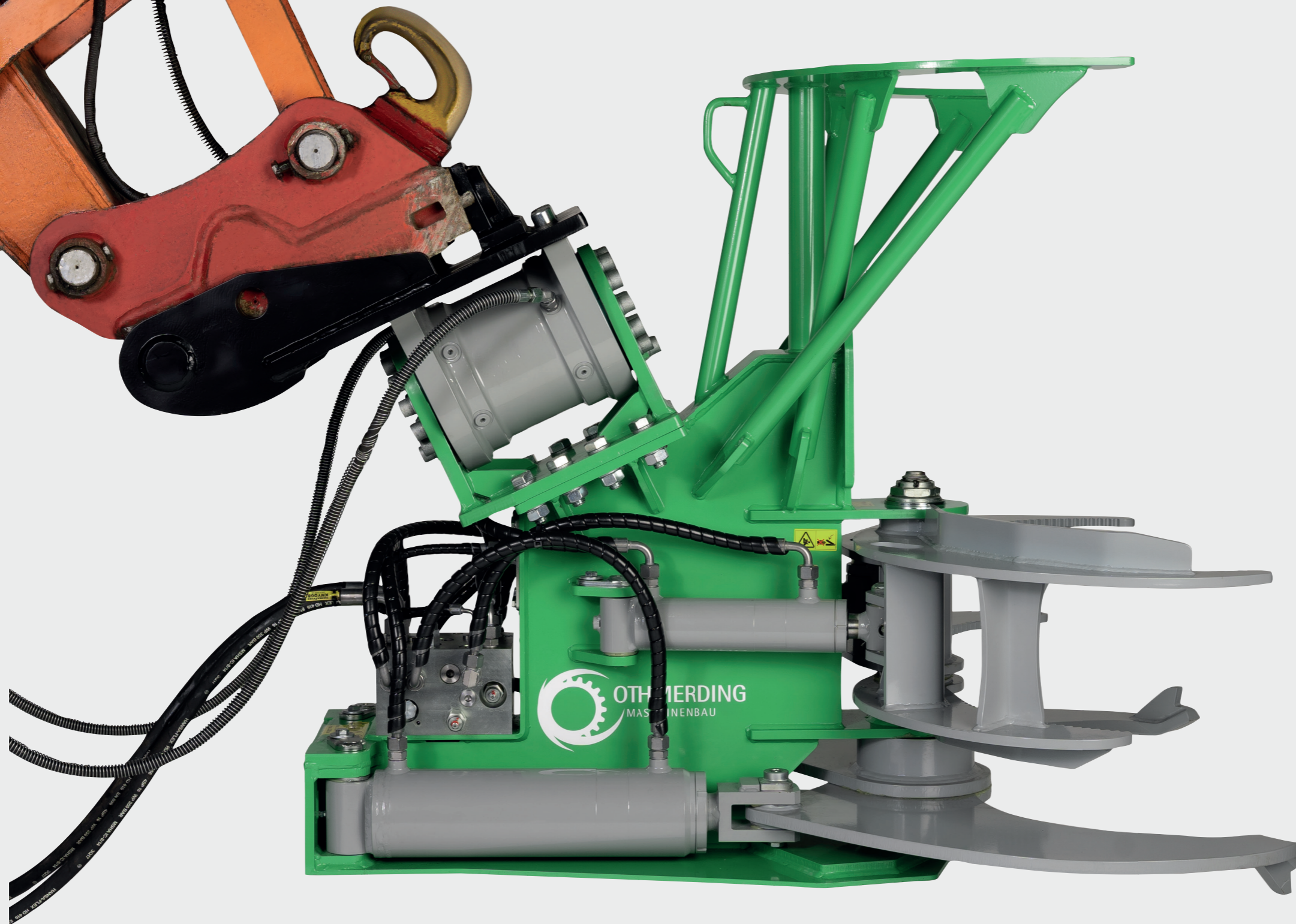

Baumschere TimberMASTER

Robuste Bauweise und ein perfektes Schnittergebnis

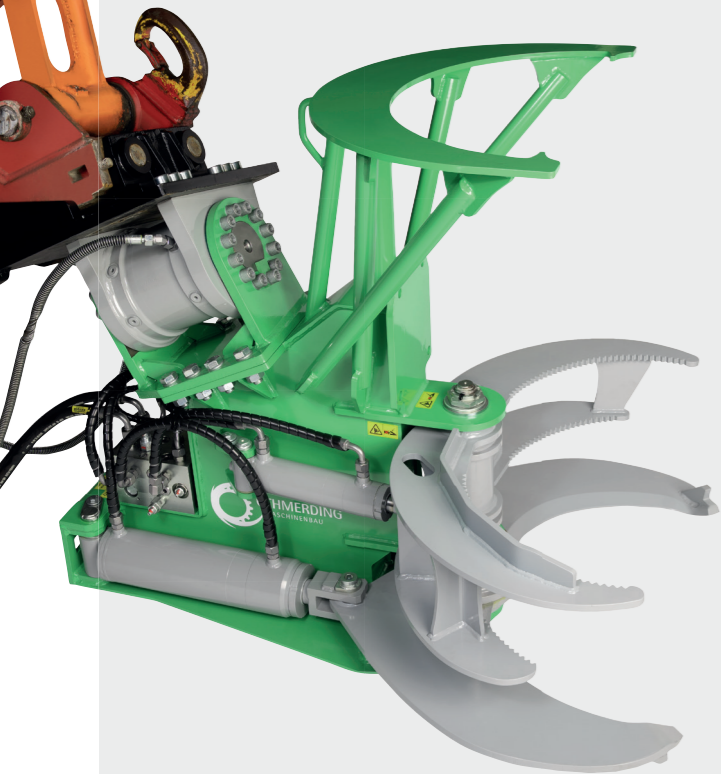

IHRE VORTEILE AUF EINEN BLICK

- Ebener und glatter Schnitt
von kleinen bis großen Durchmessern
- Starke Greifer und ein optionaler Zusatzgreifer
für sicheren Halt des Schnittguts
- Hohe Schnittgeschwindigkeit, außergewöhnlich hohe
Schnittgeschwindigkeit mit optionalem Schnellhubventil
- Einzigartiger Ventilblock und
enganliegende Hydraulik Verschlauchung
- Robuste Konstruktion, Gehäuse,
Greifer und Messer aus Hardox-Stahl gefertigt

PRODUKTINFORMATIONEN

Die Baumschere TimberMASTER ist die ideale Wahl für anspruchsvolle Baumarbeiten. Mit einem beeindruckenden Schneiddurchmesser von bis zu 35 cm und einer robusten Konstruktion ist sie perfekt für den Einsatz an Baggern mit einem Arbeitsgewicht von 10 - 16 Tonnen geeignet. Die TimberMASTER schneidet mühelos Bäume mit einem Stammdurchmesser von 35 cm und liefert dabei stets ein glattes und präzises Schnittbild. Ihre hochwertigen Materialien und präzise Konstruktion garantieren zuverlässige Ergebnisse bei jedem Einsatz. Komplett aus Hardox-Stahl gefertigt, ist die TimberMASTER extrem robust und widerstandsfähig. Nitrierte Wellen und gehärtete

Stahlbuchsen sorgen für eine lange Lebensdauer, selbst unter den härtesten Bedingungen. Der einzigartige Ventilblock optimiert den Ölfluss und ermöglicht eine präzise Steuerung der Baumschere. Dadurch wird nicht nur die Schnittgeschwindigkeit erhöht, sondern auch der Energieverbrauch reduziert, was die Gesamtleistung verbessert. Die TimberMASTER ist in Standard- oder Schnellhubventil-Ausführungen erhältlich und kann optional mit einem Zusatzgreifer für erhöhte Sicherheit bei der Arbeit ausgestattet werden. Alternativ bietet ein Sammelgreifer mehr Effizienz. Eine Schwenkeinheit kann zwischen Baggeraufnahme und Baumschere gesetzt werden.

Produktdaten



TECHNISCHE DATEN

TimberMASTER

Abmessungen (B x T x H)	152 x 111 x 127 cm
Schneiddurchmesser Weichholz	35 cm
Schneiddurchmesser Hartholz	30 cm
Greiferöffnung	95 cm
Messeröffnungen	70 cm
Eigengewicht	580 kg
Dienstgewicht Trägerfahrzeug	10 - 16 t

Zur Produktseite:



HYDRAULISCHE DATEN

Empfohlene Literleistung	60 - 120 (l/min.)
Maximaler Betriebsdruck	300 bar
Doppeltwirkendes Steuergerät	1

SONDERAUSSTATTUNG

Schnellhubventil	optional
Zusatzgreifer ZG TimberFORCE/MASTER	optional
Sammelgreifer SG TimberFORCE/MASTER	optional
Schwenkeinheit SE Large	optional

Baumschere TimberTITAN

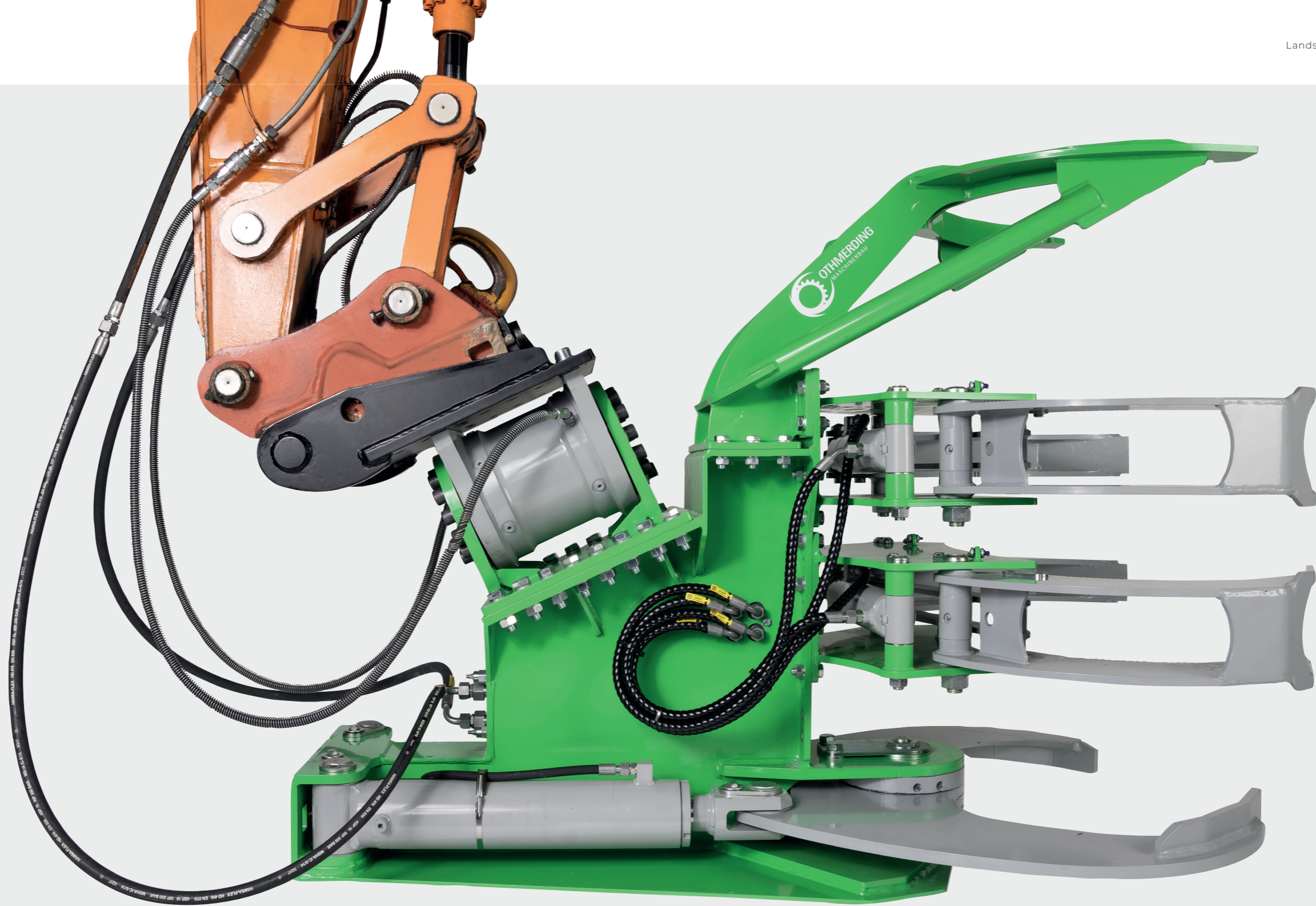

Baumschere TimberTITAN

Der neue Maßstab in der effizienten und vielseitigen Landschaftspflege

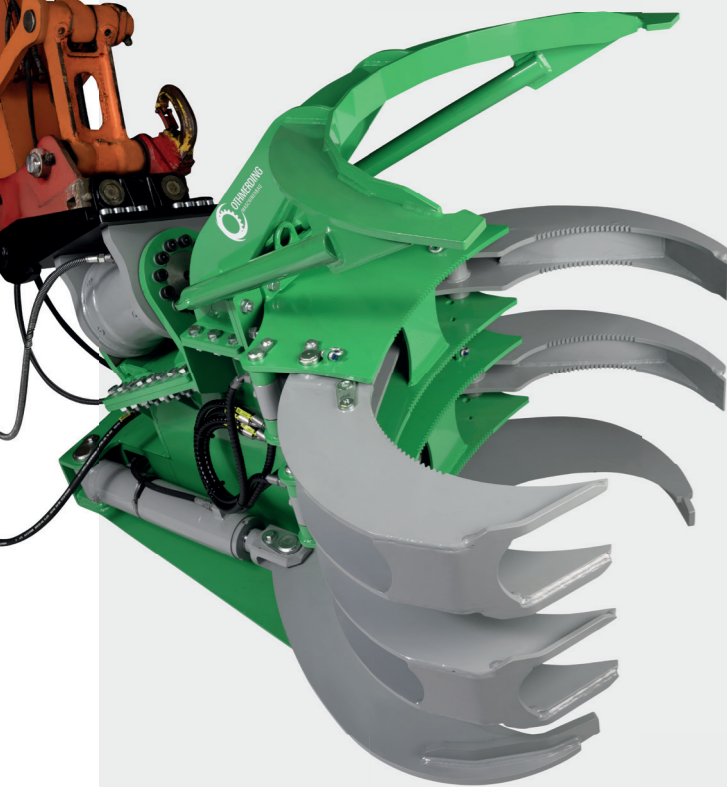

IHRE VORTEILE AUF EINEN BLICK

Präziser, sauberer und glatter Schnitt bis 50 cm
Stammdurchmesser

Robuste Konstruktion, Gehäuse, Greifer und
Messer aus Hardox-Stahl gefertigt

Innenliegender Ventilblock & Hydraulik Verschlauchung
verhindert Abreißen von Schläuchen

Flexible Einsatzmöglichkeiten, in der Hecken- &
Gehölzpflege, erweiterbar mit Kettensägeeinheit
für Stammdurchmesser bis 60 cm

PRODUKTINFORMATIONEN

Die Baumschere TimberTITAN zeichnet sich durch ihre Präzision aus, die einen sauberen und effizienten Schnitt von Stammdurchmessern bis 50 cm ermöglicht. Egal ob beim Entfernen von Ästen, dem Beschneiden von Hecken oder dem Fällen von Bäumen – diese Baumschere liefert stets erstklassige Ergebnisse. Ihre robuste Bauweise macht sie zu einem zuverlässigen Partner, der auch anspruchsvollste Aufgaben mühelos bewältigt. Ein herausragendes Merkmal der TimberTITAN ist ihre Vielseitigkeit. Dank ihrer flexiblen Einsatzmöglichkeiten ist sie für eine Vielzahl von Anwendungen geeignet und eignet sich ideal für Gehölz- und Landschaftspflege und alle, die sich mit der Pflege von Grünflächen befassen.

Von der Grünflächenpflege bis hin zur professionellen Fällarbeiten – die TimberTITAN ist in jeder Situation ein unverzichtbares Werkzeug. Besonders beeindruckend ist die optionale Kettensägeeinheit der TimberTITAN. Mit dieser Kettensäge können Stammdurchmesser von bis zu 60 cm mühelos gefällt werden, was die Einsatzmöglichkeiten der Baumschere nochmals erheblich steigert. Diese Besonderheiten machen die TimberTITAN zu einem unersetzlichen Begleiter bei der Landschaftspflege und ermöglicht es Anwendern, selbst große Bäume sicher und effizient zu bearbeiten. Eine Schwenkeinheit kann zwischen Baggeraufnahme und Baumschere gesetzt werden.

Produktdaten

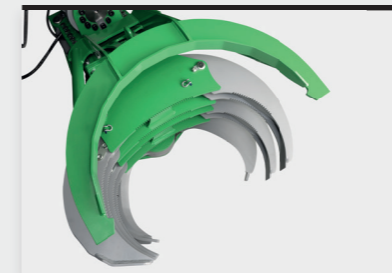

TECHNISCHE DATEN

TimberMASTER

Abmessungen (B x T x H)	141 x 216 x 144 cm
Schneiddurchmesser Weichholz	50 cm
Schneiddurchmesser Hartholz	40 cm
Greiferöffnung	86 cm
Messeröffnungen	80 cm
Eigengewicht	1.328 kg
Dienstgewicht Trägerfahrzeug	15 - 25 t

Zur Produktseite:



HYDRAULISCHE DATEN

Empfohlene Literleistung	160-240 (l/min.)
Maximaler Betriebsdruck	300 bar
Doppeltwirkendes Steuergerät	1

SONDERAUSSTATTUNG

Schwenkeinheit SE Large	optional
Sägeeinheit TimberTITAN	optional

Timber Kettensägeeinheit

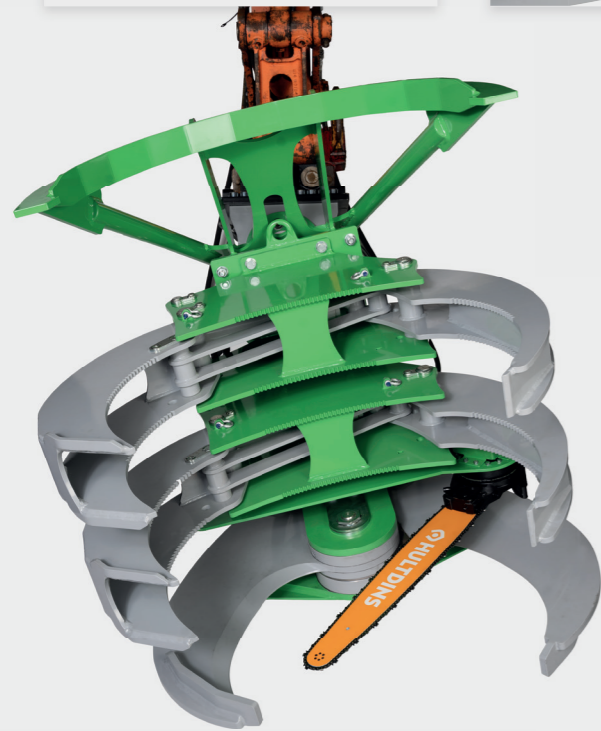

TECHNISCHE DATEN	KS TimberTITAN
Fälldurchmesser	60 cm
Eigengewicht	195 kg
Dienstgewicht Trägerfahrzeug	20 - 35 t
HYDRAULISCHE DATEN	
Empfohlene Literleistung	125 l/min.
Maximaler Betriebsdruck	300 bar
Doppeltwirkendes Steuergerät	1 (alternativ Magnetschaltventil)

Anbau Optionen für Timber Baumscheren

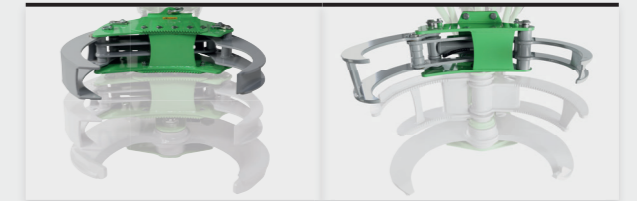

Timber Zusatzgreifer (ZG)

TECHNISCHE DATEN

	ZG Timber FLEX	ZG Timber FORCE/MASTER
Greiferöffnung	70 cm	80 cm
Eigengewicht	72 kg	125 kg

HYDRAULISCHE DATEN

Maximaler Betriebsdruck	300 bar	300 bar
Doppeltwirkendes Steuergerät	optional	optional



Timber Sammelgreifer (SG)

TECHNISCHE DATEN

	SG TimberBLADE	SG TimberFLEX	SG Timber FORCE/MASTER
Greiferöffnung	52 cm	72 cm	72 cm
Eigengewicht	43 kg	75 kg	70 kg

HYDRAULISCHE DATEN

Maximaler Betriebsdruck	300 bar	300 bar	300 bar
Doppeltwirkendes Steuergerät	1	1	1



Timber Schwenkeinheit (SE)

TECHNISCHE DATEN

	SE Medium	SE Large	SE X-Large
Schwenkwinkel	+/- 50°	+/- 50°	+/- 50°
Eigengewicht	89 kg	177 kg	280 kg

HYDRAULISCHE DATEN

Maximaler Betriebsdruck	210 bar	190 bar	250 bar
Doppeltwirkendes Steuergerät	1	1	1

Ast- & Heckenschere UrbanCLIPPER

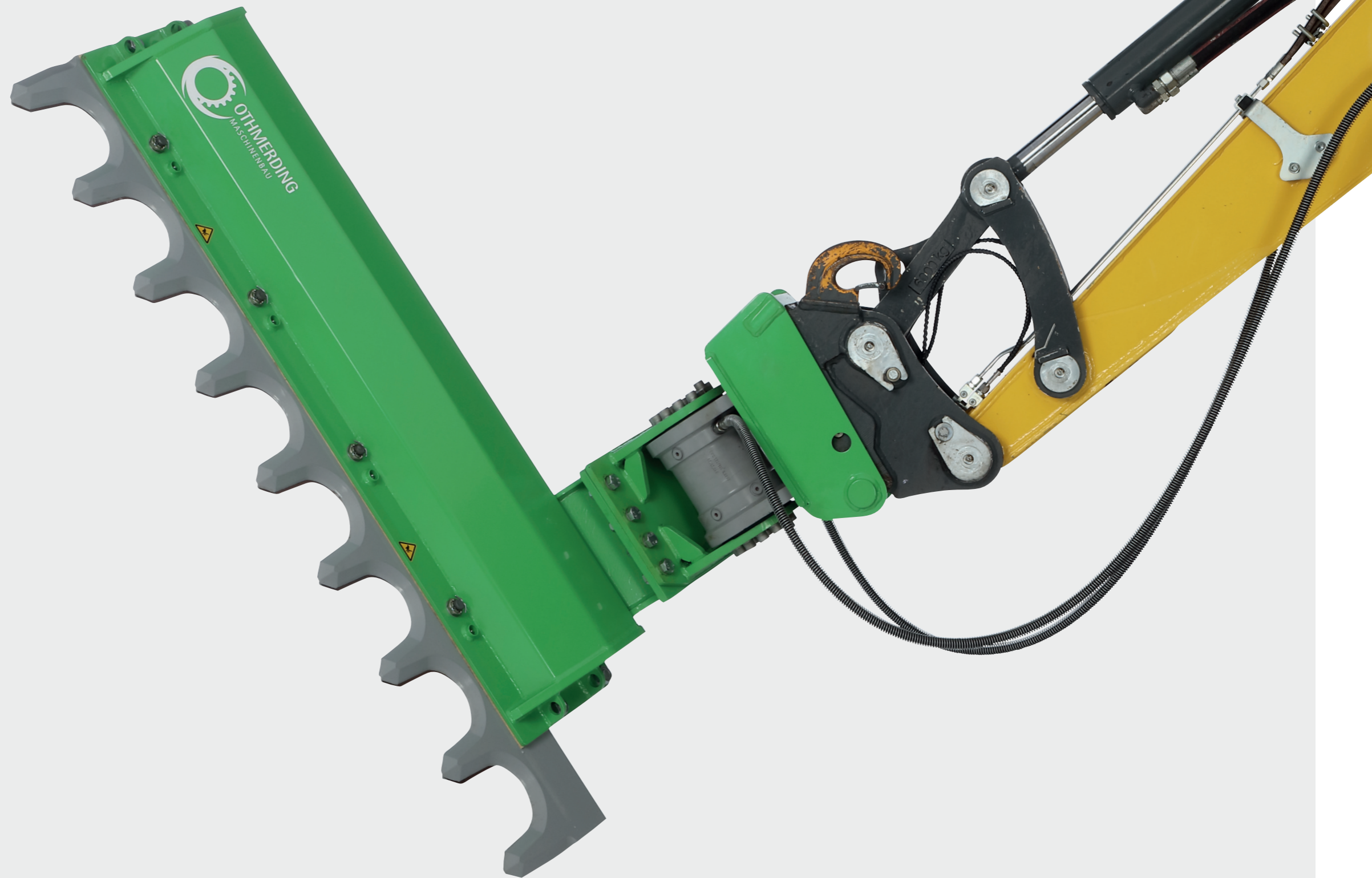

Ast- & Heckenschere UrbanCLIPPER

Robust, kraftvoll und ein perfektes Schnittbild vereint

IHRE VORTEILE AUF EINEN BLICK

Kompakte Größe, ideal für den Einsatz in engen oder urbanen Umgebungen, wo Platz begrenzt ist

Ausgelegt für Astdurchmesser bis 15 cm

Bedarfsbedingte Leistungssteigerung PowerPlus von zusätzlichen 70 % (Normalbetrieb: 7,2 t ; PowerPlus: 12 t)

Automatische Richtungsumkehr bei Überlast

Keine Druckspitzen im System durch Lehrlaufumkehr

Robuste und langlebige Konstruktion komplett aus Hardox Stahl

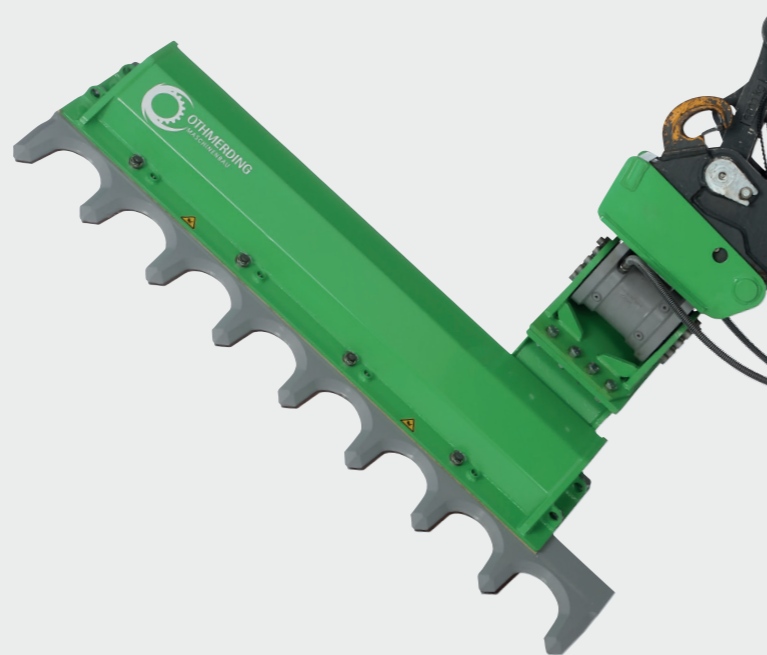

PRODUKTINFORMATIONEN

Die UrbanCLIPPER ist die kompakte Lösung für präzise Landschaftspflege in urbanen Umgebungen. Mit einer Länge von 190 cm und einem Scherenblatt aus robustem Hardox-Stahl bietet sie die perfekte Balance zwischen Wendigkeit und Leistung. Dank ihres ausgefeilten Hydrauliksystems und der zwei doppelwirkenden Hydraulikzylinder ist die UrbanCLIPPER in der Lage,

zusätzliches Power-Plus von 70 % bereitzustellen, wenn der Kraftbedarf steigt. Nie mehr mühsames Ab- und Neuansetzen - das Scherblatt fährt selbstständig zurück und setzt neu an, um effizientes Arbeiten zu gewährleisten. Ideal für Bagger ab 5 t Dienstgewicht, für ein schnelles und präzises Schneiden bei hoher Schnittfrequenz in städtischen Bereichen.

Produktdaten

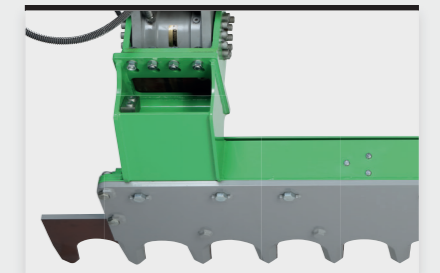
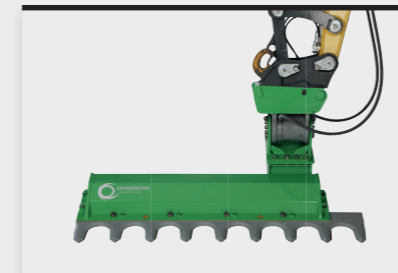

TECHNISCHE DATEN

UrbanCLIPPER

Abmessungen (B x T x H)	195 x 58 x 18 cm
Schneiddurchmesser Weichholz	ca. 15 cm
Schneiddurchmesser Hartholz	ca. 12 cm
Messeröffnungen	8 Kammern à 15 cm
Eigengewicht	345 kg
Dienstgewicht Trägerfahrzeug	ab 5 t

Zur Produktseite:



HYDRAULISCHE DATEN

Empfohlene Literleistung	80 (l/min.)
Maximaler Betriebsdruck	300 bar
Einfachwirkendes Steuergerät mit Rücklauf	1

SONDERAUSSTATTUNG

Schwenkeinheit	optional
----------------	----------

Ast- & Heckenschere UrbanSWORD

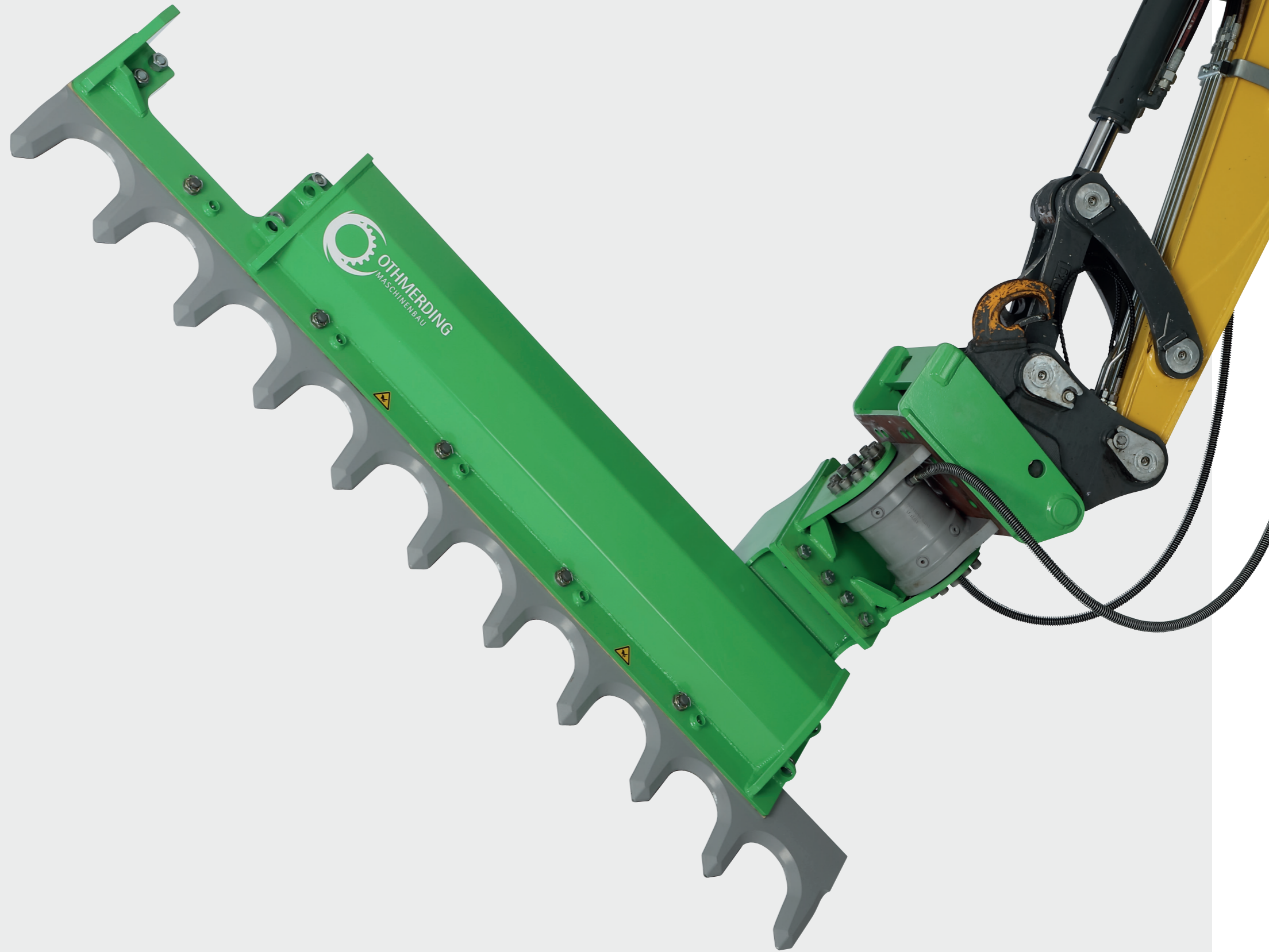

Ast- & Heckenschere UrbanSWORD

Kraftvolles und präzises Schneiden für effiziente Landschaftspflege

IHRE VORTEILE AUF EINEN BLICK

Mit einer Schnittbreite von 240 cm ist die UrbanSWORD bestens geeignet für große Flächen & robuste Vegetation

Ausgelegt für Astdurchmesser bis 15 cm

Bedarfsbedingte Leistungssteigerung PowerPlus von zusätzlichen 70 % (Normalbetrieb: 7,2 t ; PowerPlus: 12 t)

Automatische Richtungsumkehr bei Überlast

Keine Druckspitzen im System durch Lehrlaufumkehr

Robuste und langlebige Konstruktion komplett aus Hardox Stahl

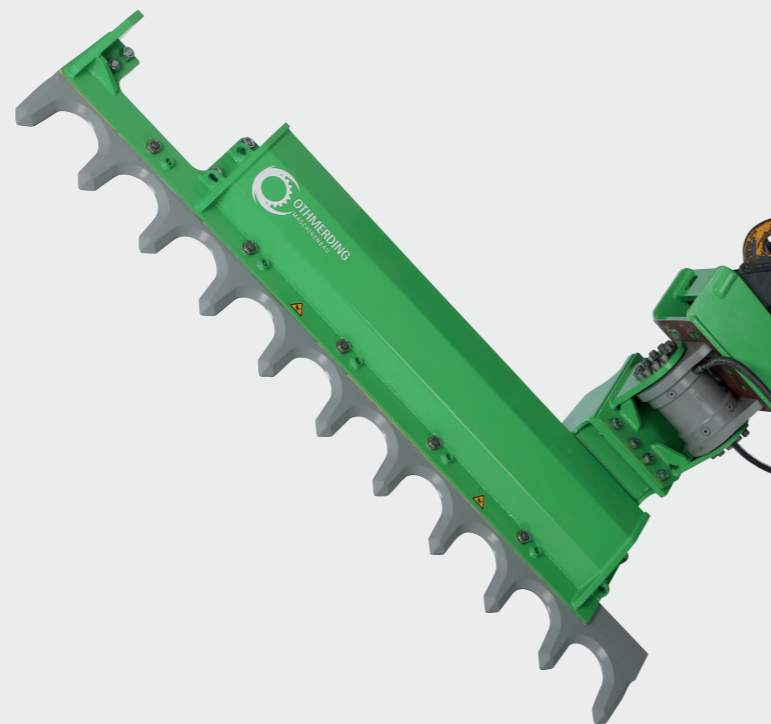

PRODUKTINFORMATIONEN

Die UrbanSWORD ist die ultimative Lösung für kraftvolle Landschaftspflege. Mit einer beeindruckenden Länge von 240 cm und einem Scherenblatt aus hochwertigem Hardox-Stahl ist die UrbanSWORD darauf ausgelegt, auch die anspruchsvollsten Aufgaben zu bewältigen. Ihr fortschrittliches Hydrauliksystem und die zwei doppelwirkenden Hydraulikzylinder ermöglichen ein automatisches Power-Plus von 70%, um auch den höchsten

Leistungsanforderungen gerecht zu werden. Nie mehr Zeitverschwendung durch lästiges Ab- und Neuansetzen - das Scherblatt kehrt automatisch zurück und setzt neu an. Ideal für Bagger ab 6,5 t Dienstgewicht, für schnelles und präzises Schneiden bei hoher Schnittfrequenz. Erleben Sie die Kraft und Präzision der UrbanSWORD - die Wahl für Profis in der Landschaftspflege.

Produktdaten

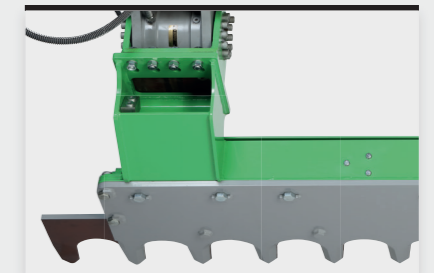
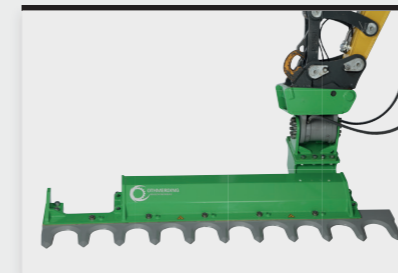

TECHNISCHE DATEN

UrbanSWORD

Abmessungen (B x T x H)	244 x 58 x 18 cm
Schneiddurchmesser Weichholz	ca. 15 cm
Schneiddurchmesser Hartholz	ca. 12 cm
Messeröffnungen	10 Kammern à 15 cm
Eigengewicht	385 kg
Dienstgewicht Trägerfahrzeug	ab 6,5 t

Zur Produktseite:



HYRAULISCHE DATEN

Empfohlene Literleistung	80 (l/min.)
Maximaler Betriebsdruck	300 bar
Einfachwirkendes Steuergerät mit Rücklauf	1

SONDERAUSSTATTUNG

Schwenkeinheit	optional
----------------	----------

UNTERNEHMENS DATEN

Othmerding Maschinenbau GMBH & CO. KG
Amelsbürener Str. 1
D-59387 Ascheberg - Davensberg

KONTAKT DATEN

Tel: +49 2593 928589 - 0
Fax: +49 2593 928589 - 49
maschinenbau@othmerding.de
www.othmerding.de

**NOTIZEN / HÄNDLERSTEMPEL**